



ΠΑΡΑΤΗΡΗΣΗ
 ΓΙΑ ΠΕΡΙΣΣΟΤΕΡΕΣ ΛΕΠΤΟΜΕΡΙΕΣ ΕΝΙΣΧΥΣΗΣ ΜΕ ΤΕΥΧΟΣ ΤΟΥ

ΠΑΡΑΔΟΣΕΙΣ ΜΕΛΕΤΗΣ

I. ΥΛΙΚΑ

- Οπλισμένο σκυρόδεμα γενικό
- Οπλισμένο σκυρόδεμα μινουστοστού υποστυλίου ΔΕΗ
- Σκυρόδεμα κοφτό
- Ασπύς σκυρόδεμα εμποτισμένη (καθάρσιος)
- Καθαρό σκυρόδεμα
- Δομικός κλάβας
- Δομική Γάλαξη
- Αγροδόχοι άλασμα με την παράγραφο 6 της Τεχνικής Έκθεσης

II. ΦΟΡΤΙΑ

Μόνιμα

- Ισόν όμοιο σκυρόδεμα
- Ισόν όμοιο σκυροβόλι
- Ισόν όμοιο δομικό κλάδο
- Ισόν όμοιο μηχανικών τοίχων
- Ισόν όμοιο δομικών τοίχων
- Ισόν όμοιο πάσης + κεραμίδι
- Επικάλυψη κοφτών
- Οροφή υποστυλίου ΔΕΗ

Κινητά

- Κινητό δαπέδων γενικό
- Κινητό κλαροσώστιον
- Κινητό έπιπλο
- Κινητό ορόφων ενδοσώστιον
- Κινητό Η/Μ εγκαταστάσεων πάσης Hansen (εφευρέσει στο ανάλογο επίπεδο)
- Κινητό στο αέριο πλέγμα των ζυγίων
- Κινητό πάσης Hansen (εφευρέσει Η/Μ εγκαταστάσεων)
- Κινητό φορτίο μινουστοστού
- Κινητό φορτίο υποστυλίου ΔΕΗ
- Άνεμος

III. ΣΕΙΣΜΟΣ
 Υπολογιστά βάσει του ΕΑΚ 2000

IV. ΕΔΑΦΟΣ
 Δομικά ορόφια λαβάνονται 3000 κN/m² και 20000 κN/m² εφ' όσον δεν επιβεβαιωθεί η θερμοκρασία έφ' όσον με τις τιμές της περιβαλλοντικής του επιπέδου.

V. ΠΡΟΒΛΕΨΗ
 Δεχτείται ορόφια σκυροβόλι

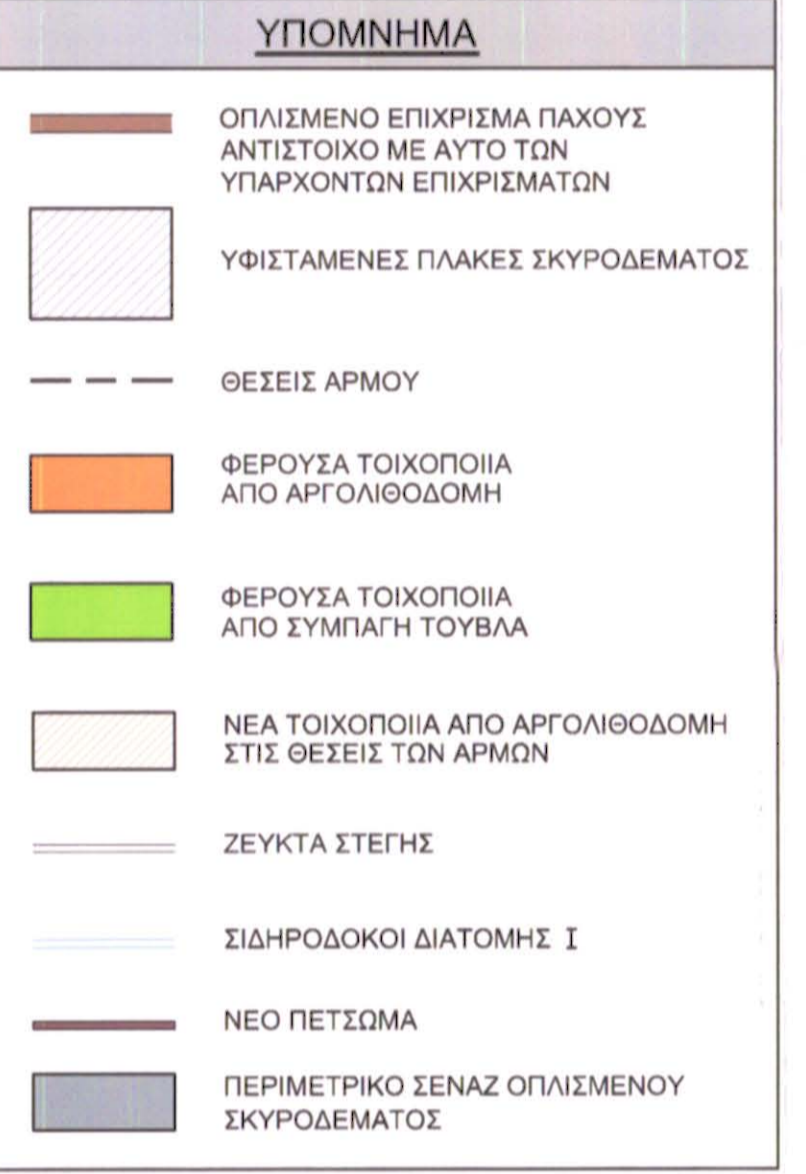

ΛΕΠΤΟΜΕΡΙΑ ΔΟΜΗΣ ΤΟΙΧΟΠΟΙΑΣ ΚΑΙ ΑΛΛΗΛΟΕΠΙΠΛΟΚΗΣ ΛΙΘΟΣΣΜΑΤΩΝ ΤΟΜΗ α-α

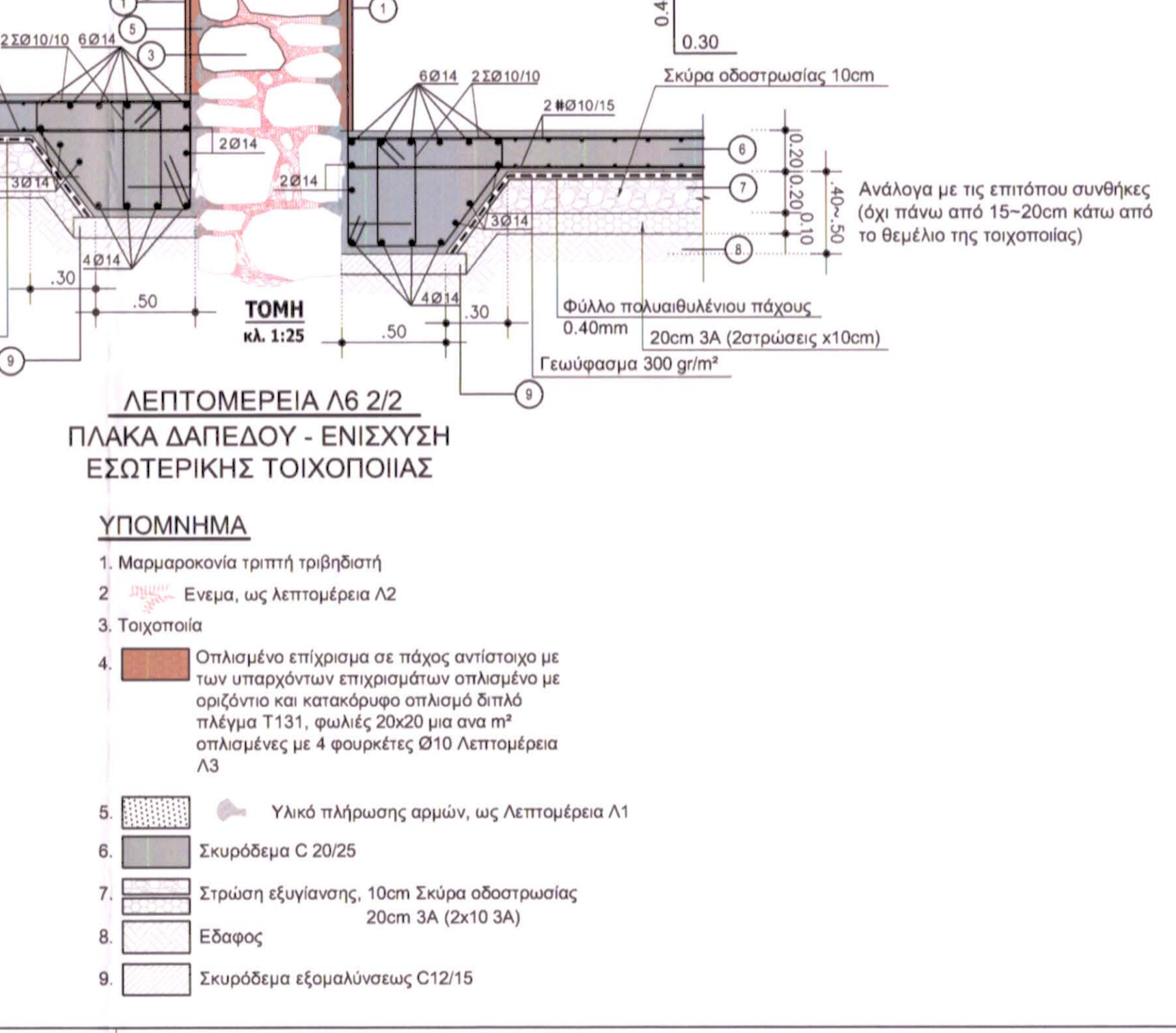
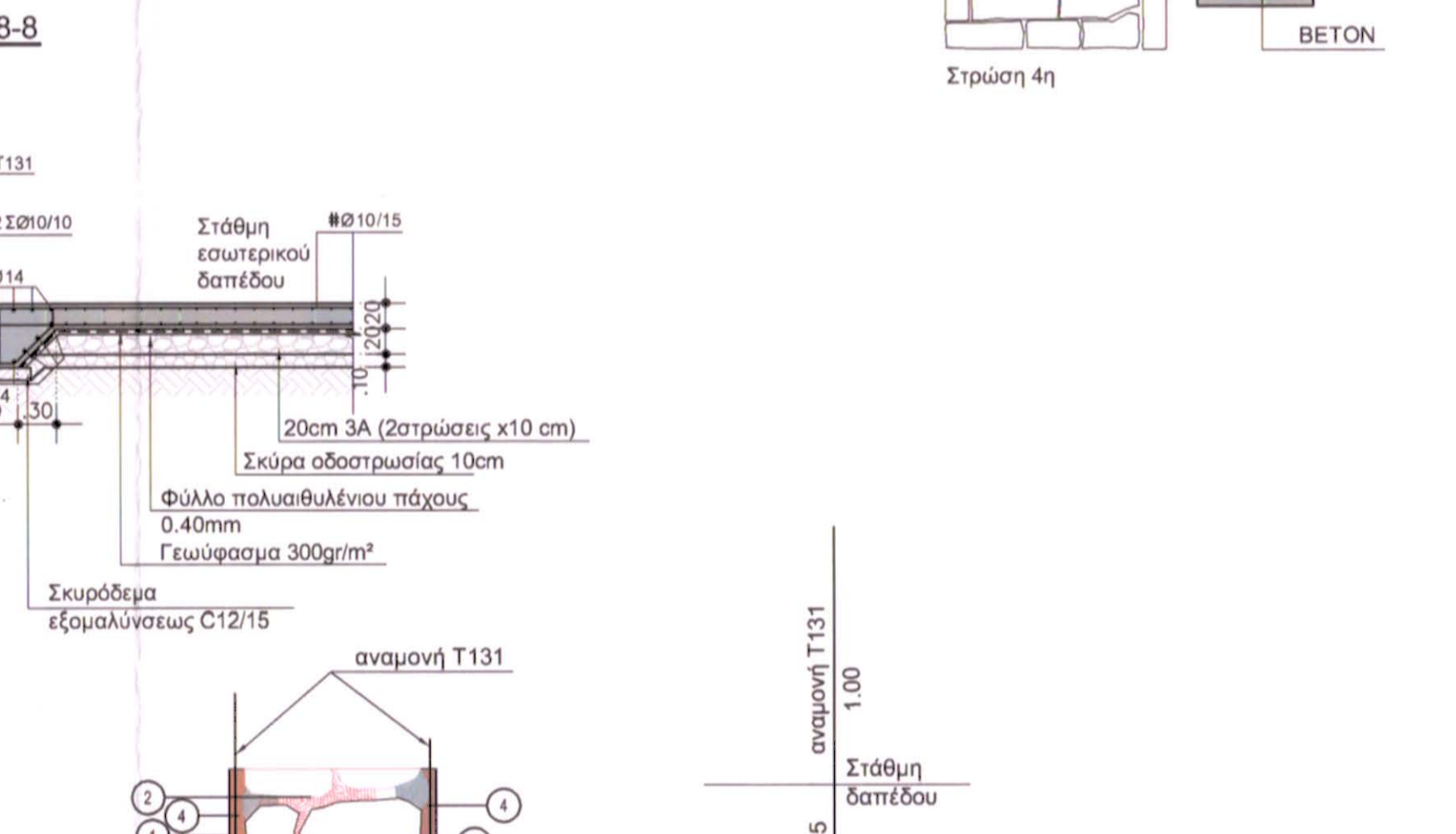
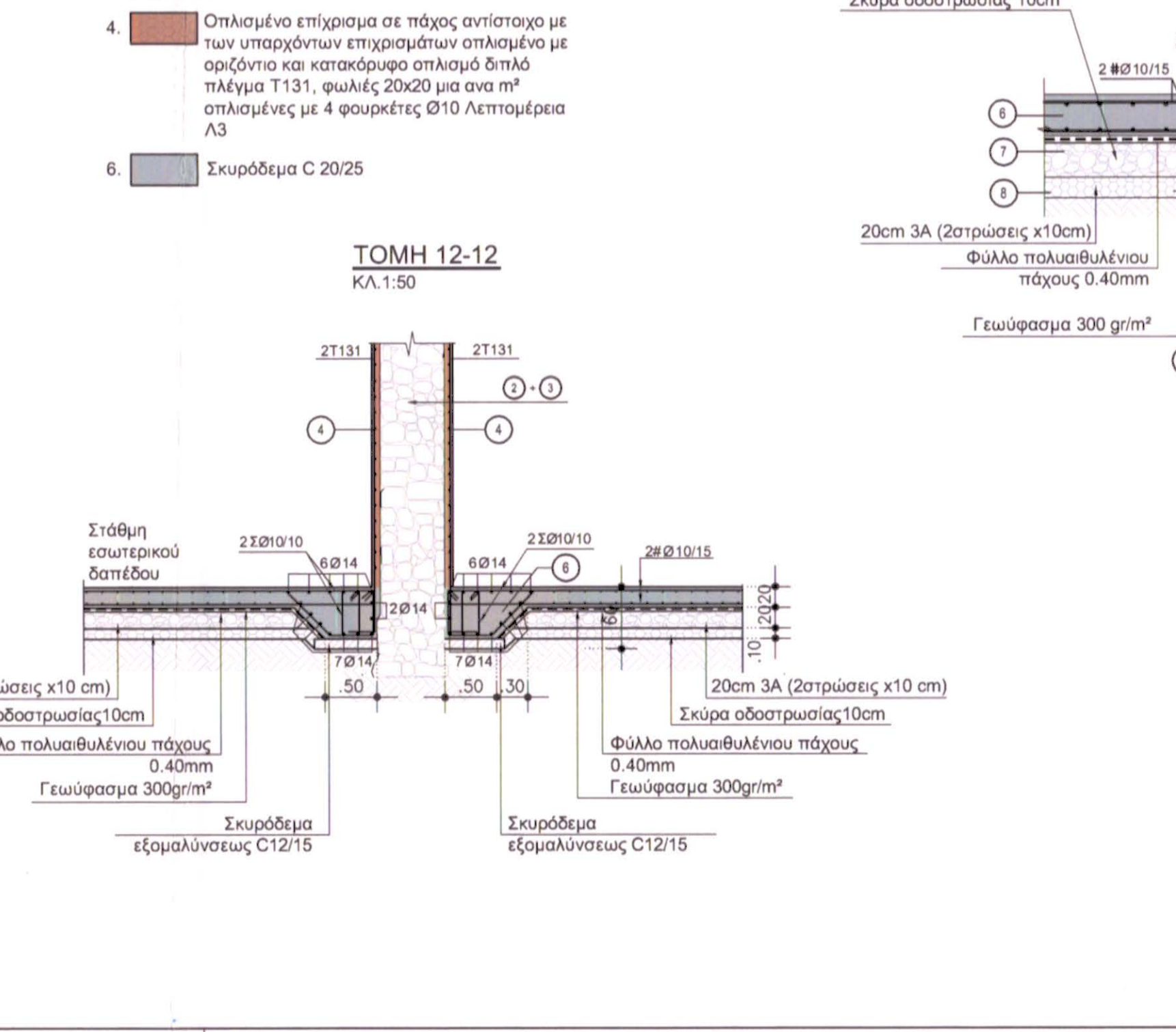
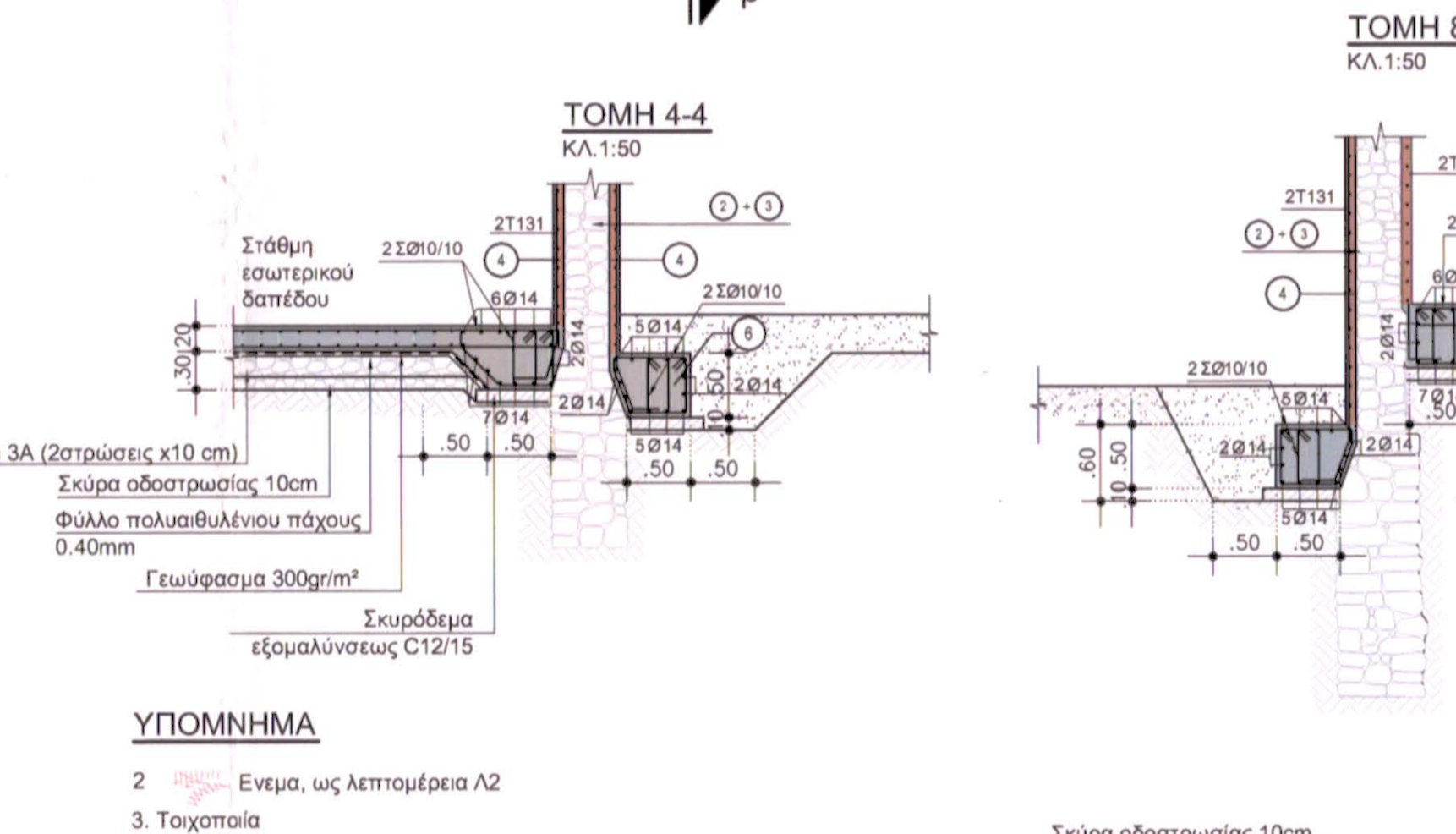
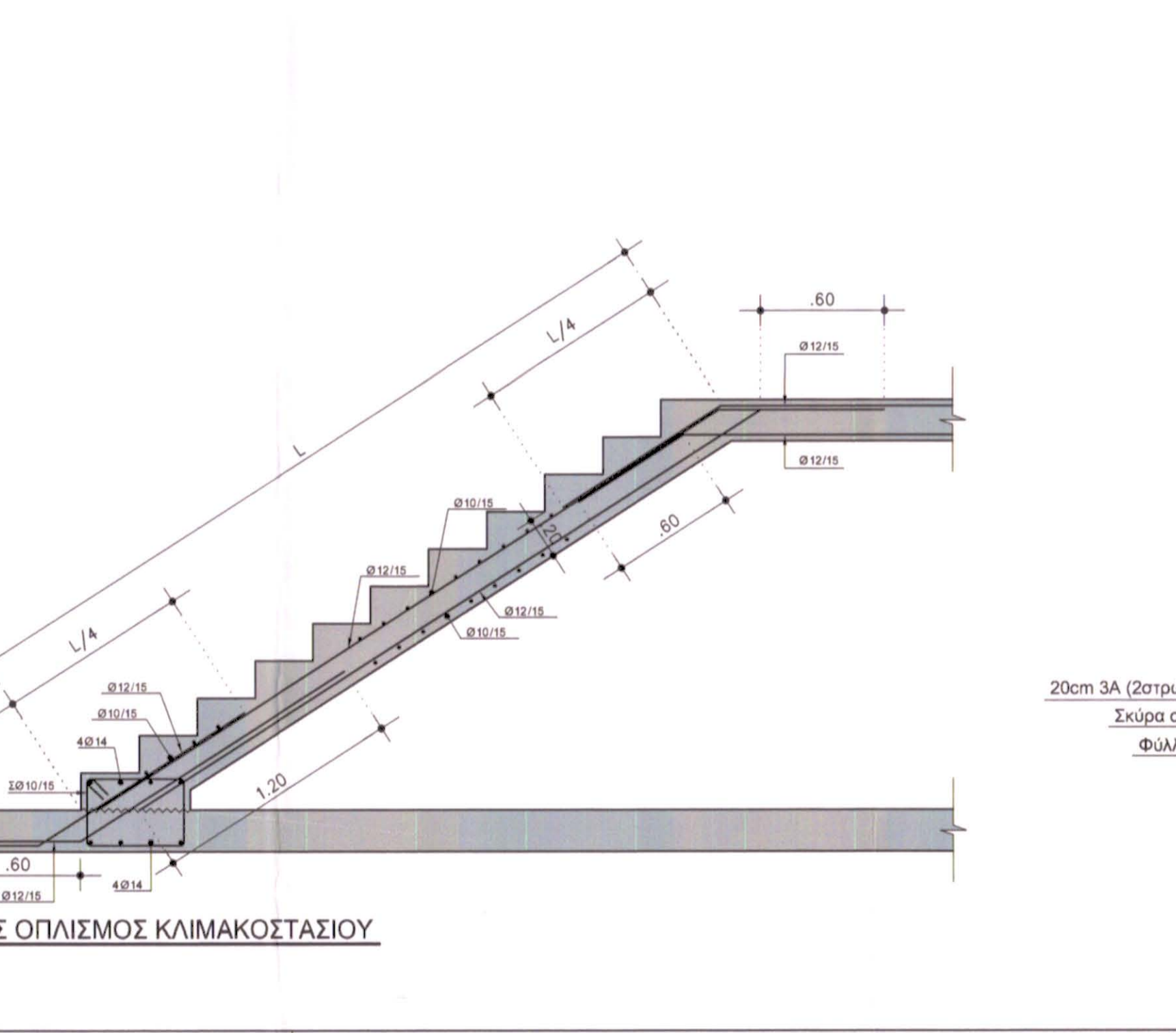
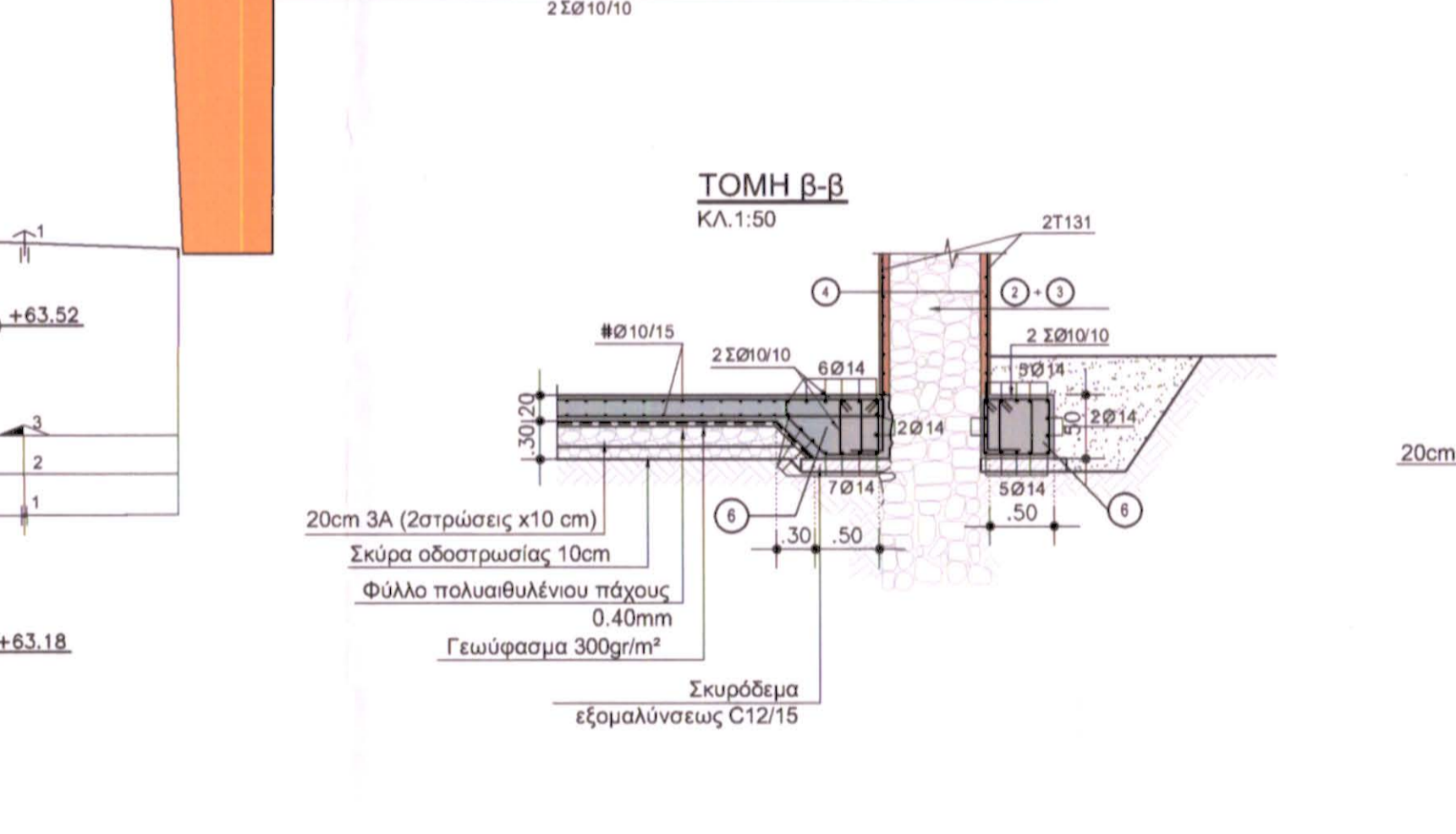
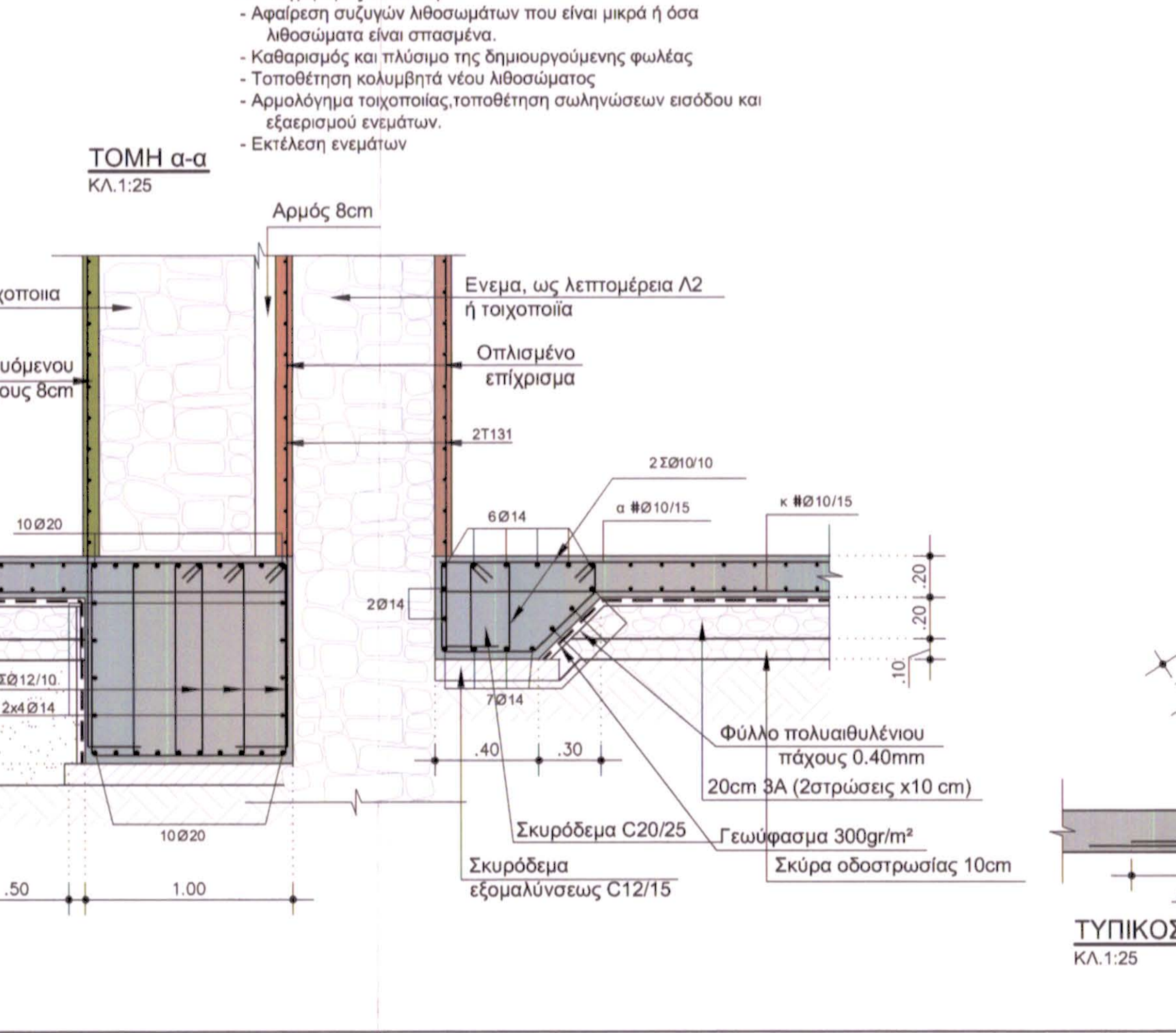
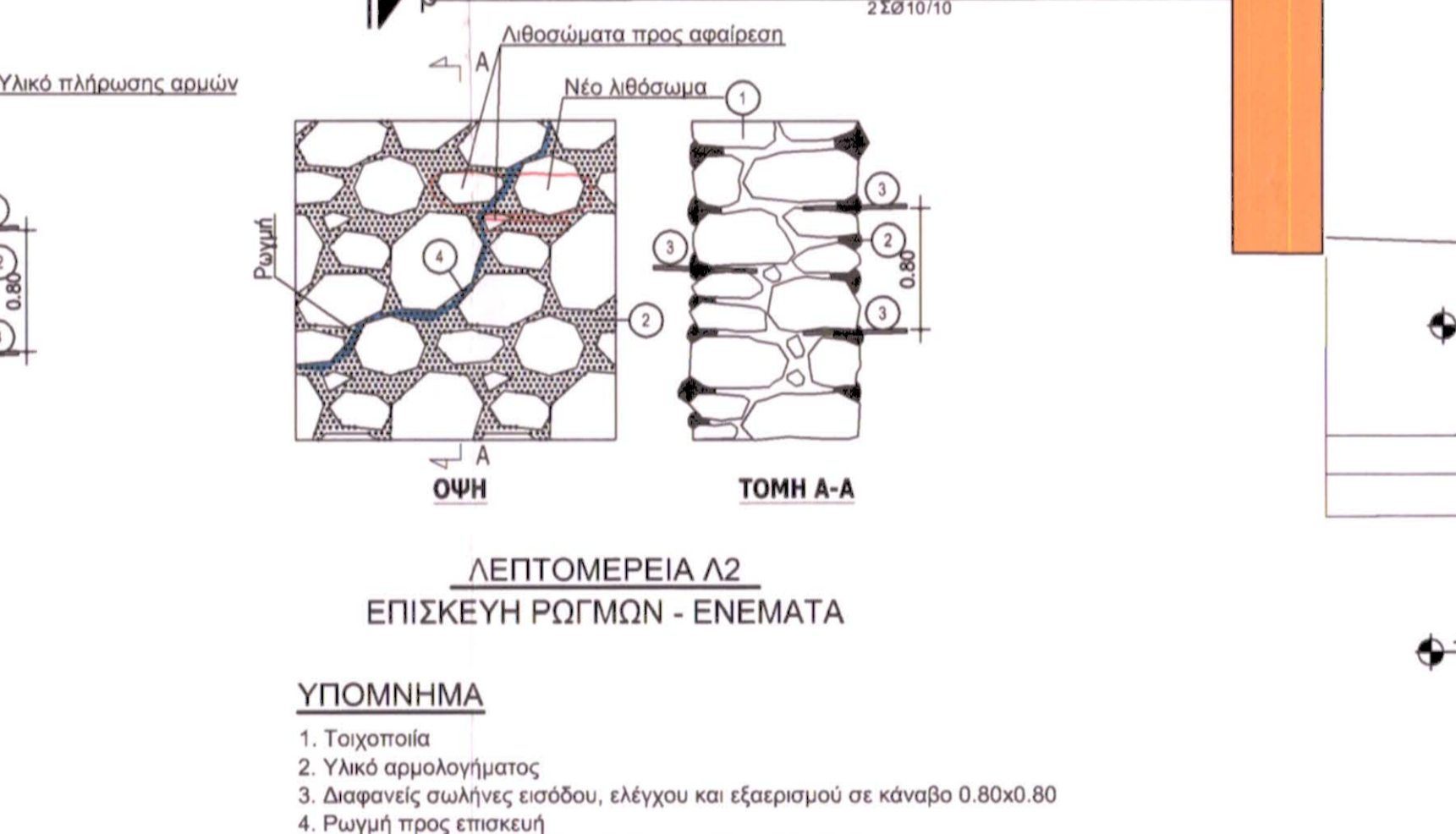
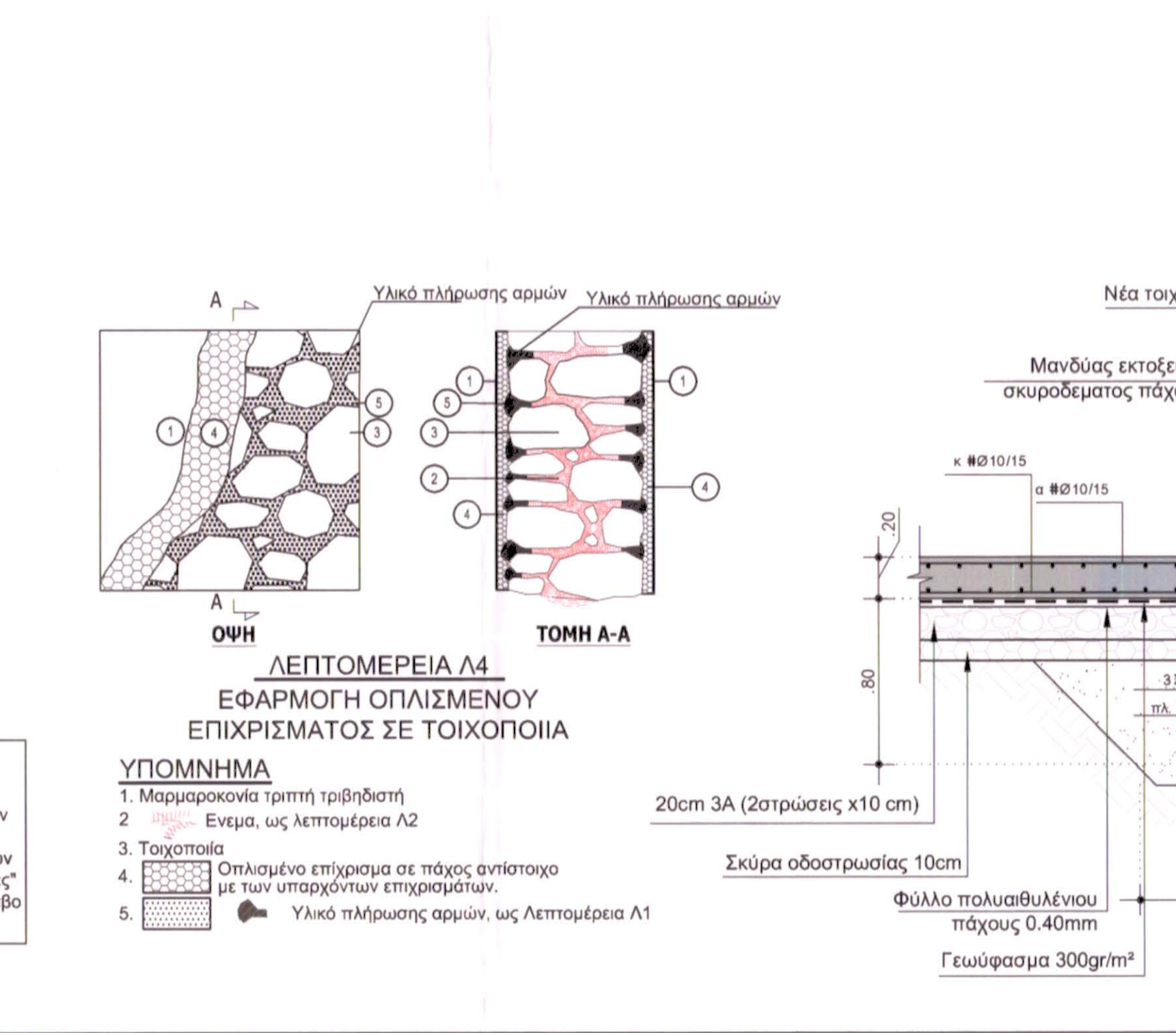
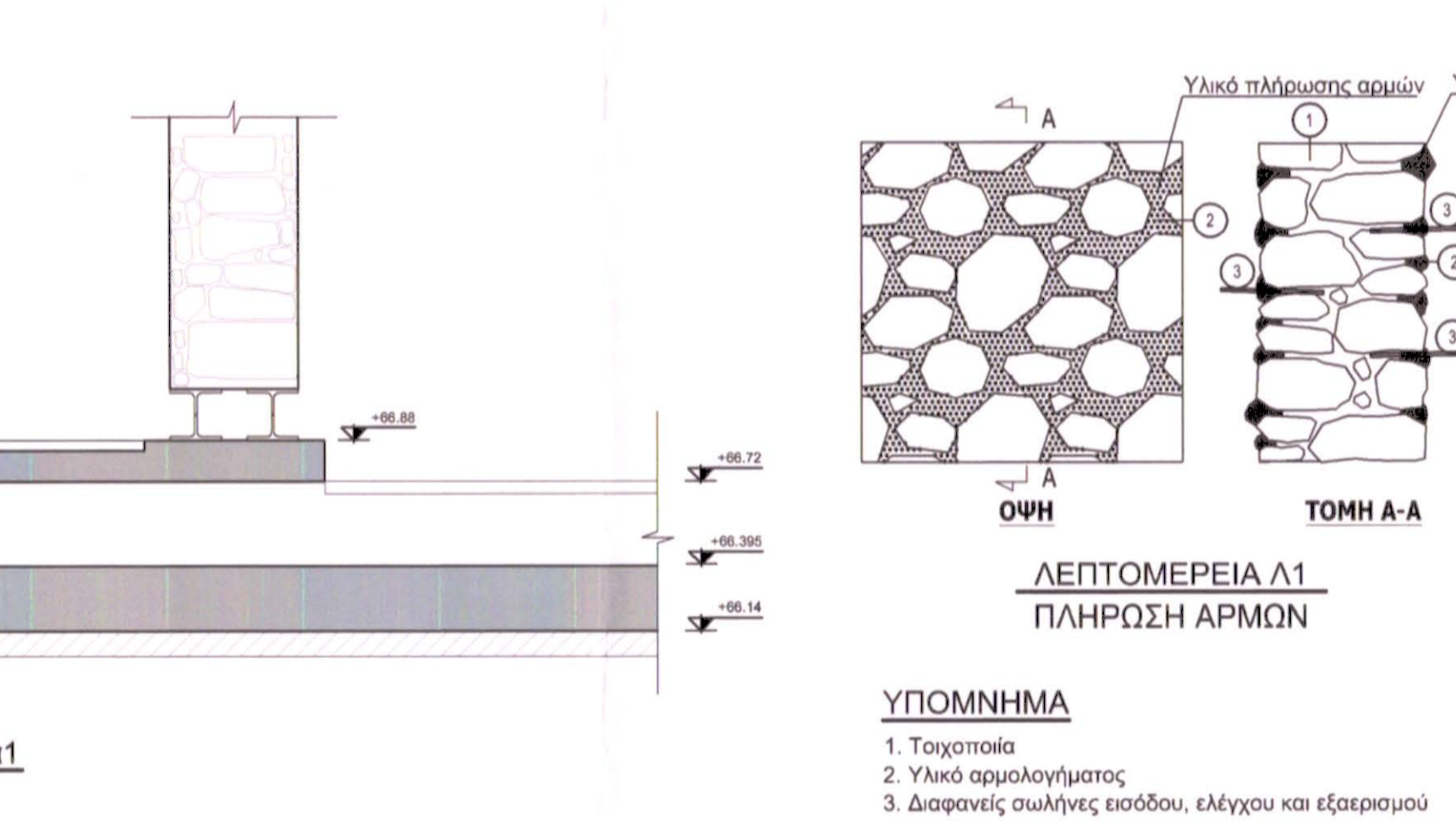
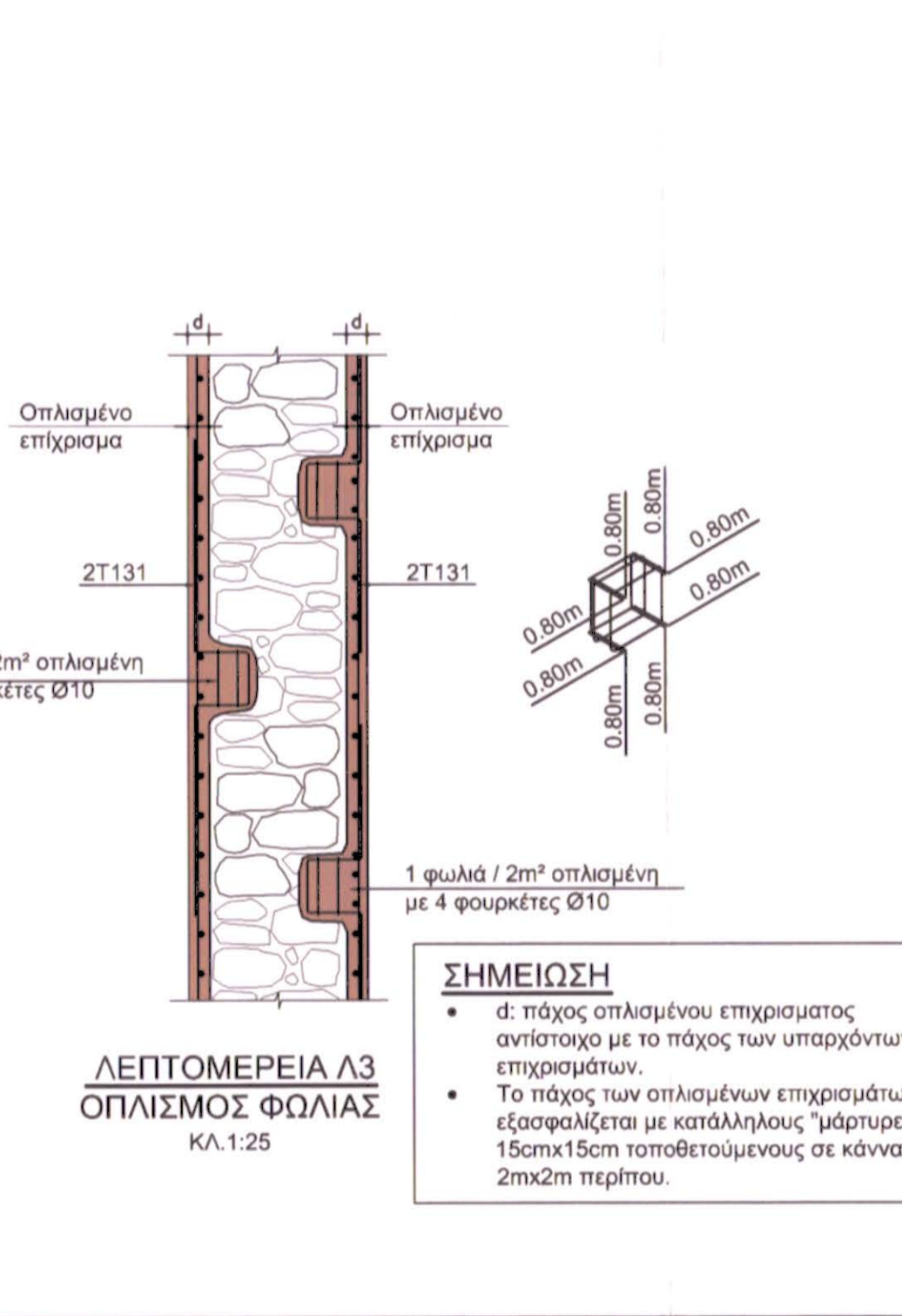
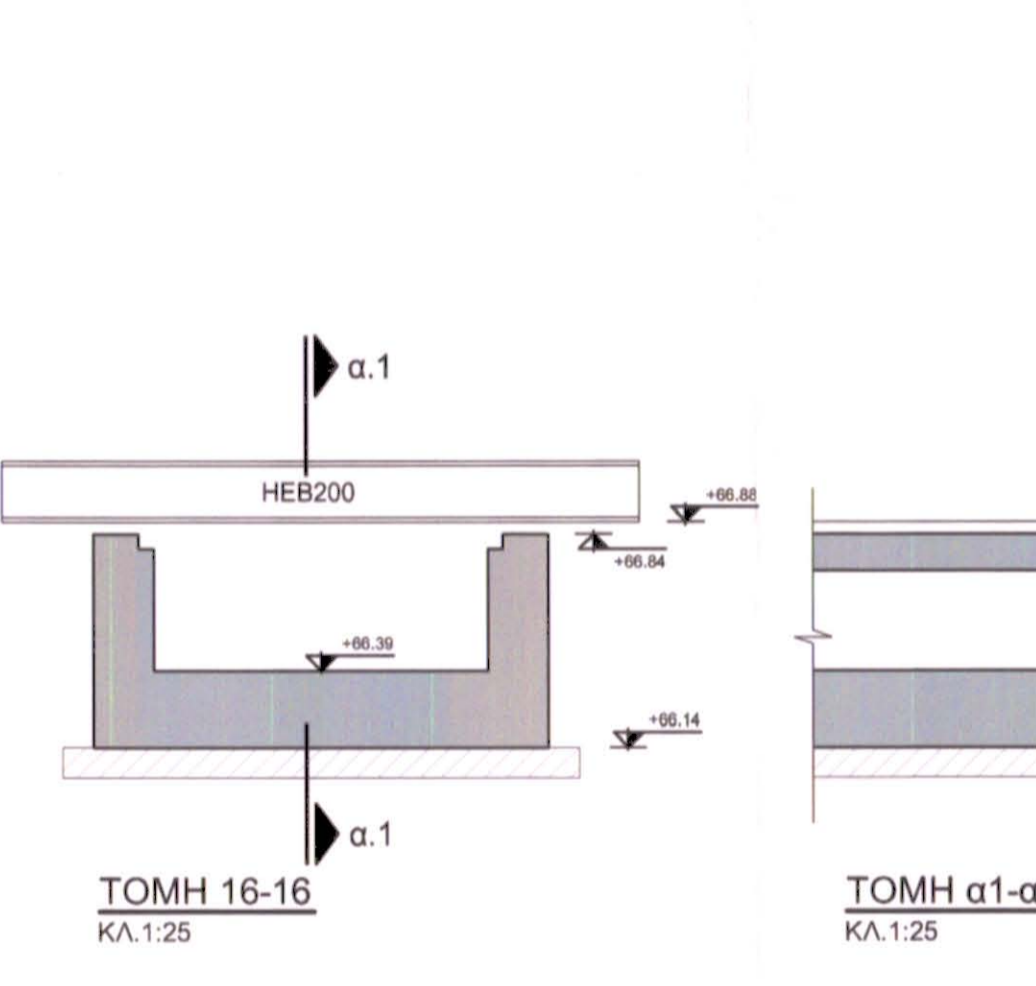
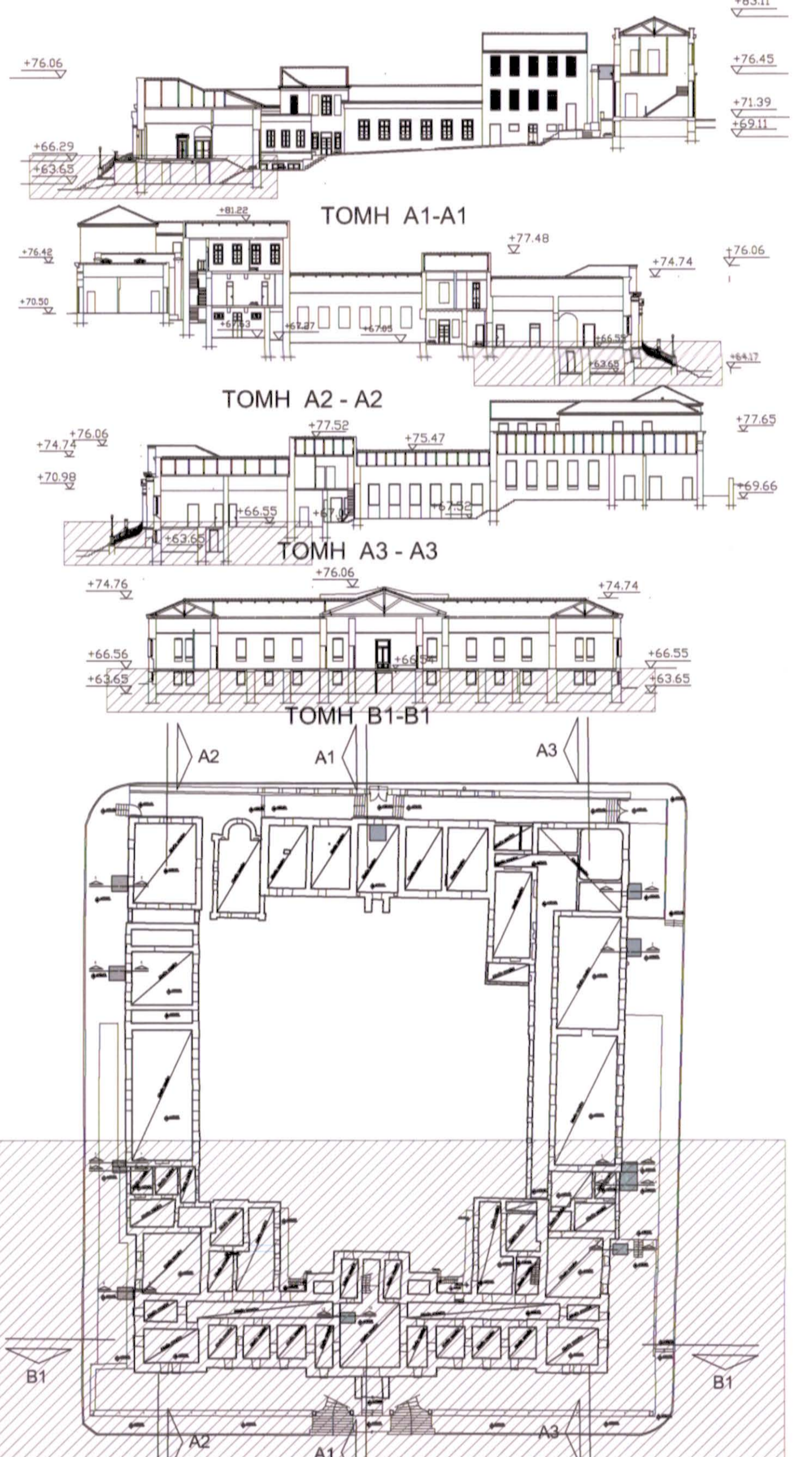
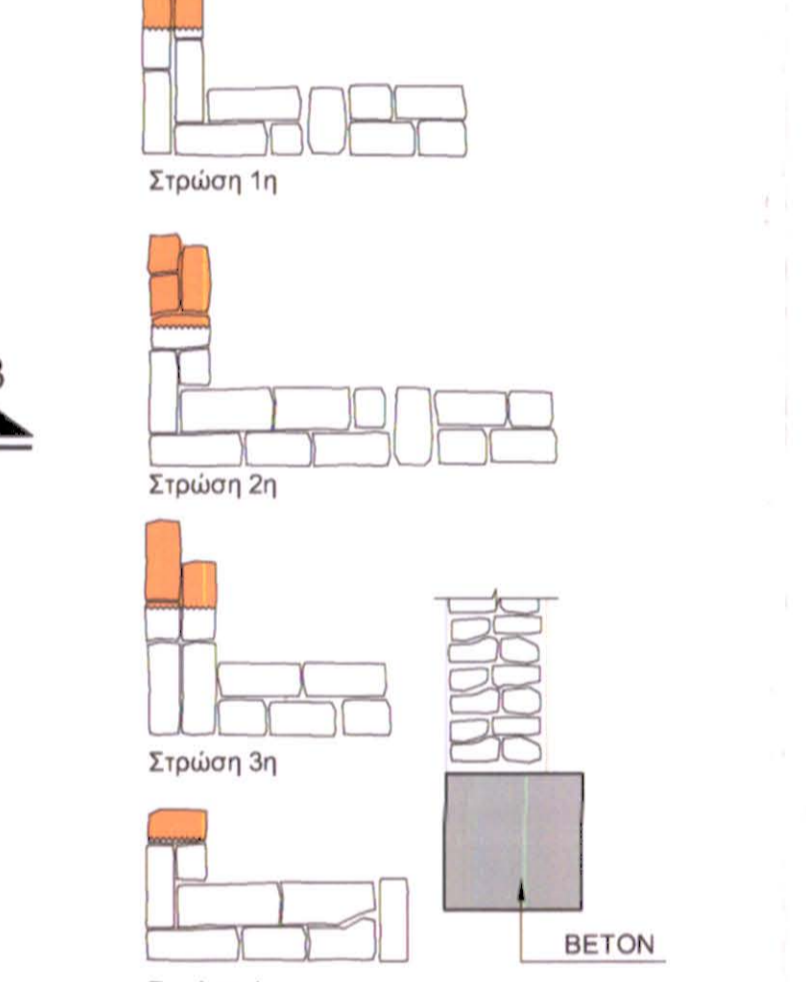

04			
03			
02	15-03-2008		ΕΠΙΣΤΗΜΟΝΙΚΗ ΕΠΙΧΕΙΡΗΣΗ ΣΤΕ ΤΣΕ ΜΕΛΕΤ
01	19-05-2007		ΥΠΟΚΑΤΑΣΤΑΣΕΙΣ ΜΕΛΕΤΗΣ

ΕΠΙΧΕΙΡΗΣΙΑΚΟ ΠΡΟΓΡΑΜΜΑ
 ΔΕΛΤΑ ΕΠΙΧΕΙΡΗΣΙΑΚΟ ΠΡΟΓΡΑΜΜΑ
 ΠΡΟΓΡΑΜΜΑ ΑΝΤΙΣΤΡΟΦΗΣ ΤΗΣ ΚΑΤΑΣΤΑΣΗΣ ΤΩΝ ΥΔΑΤΩΝ ΤΗΣ ΧΕΡΣΟΝΗΣΟΥ

ΜΕΤΑΤΡΟΦΗ ΠΛΑΝΩΝ ΔΗΜΟΤΙΚΟΥ ΝΟΣΟΚΟΜΕΙΟΥ ΣΕ ΕΘΕΛΙΑΚΟ - ΜΟΥΣΕΪΚΟ ΧΩΡΟ

ΕΠΙΣΤΗΜΟΝΙΚΗ ΕΠΙΧΕΙΡΗΣΗ
 ΣΤΑΤΙΚΗ ΜΕΛΕΤΗ ΕΦΑΡΜΟΓΗΣ

ΩΡΑ ΣΧΕΔΙΩΝ	ΜΗΝΑΣ 2008
ΚΩΔΙΚΟΣ ΕΡΓΟΥ	1.50
ΚΩΔΙΚΟΣ ΕΡΓΟΥ	Ε221-0501
ΑΡΧΙΤΕΚΤΟΝΙΚΗ ΜΕΛΕΤΗ	• ΔΩΜΕ ΒΙΟΤΟΠΩΣ
ΕΡΩΝ ΑΡΧΙΤΕΚΤΟΝΙΚΗ ΜΕΛΕΤΗ	• ΒΕΤΩΝΩΝ ΑΣΚ
ΕΡΩΝ ΣΤΑΤΙΚΗ ΜΕΛΕΤΗ	• ΔΩΜΕ ΕΚ
Η/Μ ΜΕΛΕΤΗ	• ΤΕΜ Κ/Η ΕΚΕ
ΚΟΡΥΘΑΙΩΝ 14, 15252 ΑΘΗΝΑ ΤΗΛ: 2106930200 FAX: 210-6930240	

ΣΤ. 01